

# Hochleistungs- Universal-Großküchenmaschine

High-performance Universal Large-kitchen Machine

Visoko zmogljiv univerzalni kuhinjski stroj



**Scharf -  
auf alles  
was zum  
Schneiden ist**

Oster za rezanje vsega,  
kar se rezati da

## HU 1020

Hochleistungs-Universal-  
Großküchenmaschine

Visoko zmogljiv univerzalni  
kuhinjski stroj



- vielfältige Einsatzmöglichkeiten
- hohe Leistung, fein dosierbar
- garantiert gute Verarbeitungsqualität
- leichte und rationelle Handhabung
- nicht rostende Oberflächen zur mühelosen Reinigung

- izredno priročen in vsestranski
- močan in natančen obenem
- kvalitetna in hitra obdelava živil
- enostaven za rokovanje in čiščenje
- izdelan iz neerjavečega jekla

**Die moderne Obst-, Gemüse- und Fleischverarbeitungsmaschine**  
**Univerzalni kuhinjski stroj najvišje kvalitete za obdelavo sadja, zelenjave in mesa**



Na razpolago številni nastavki za rezanje zelenjave in sadja, mletje mesa, mehčanje zrezkov, mletje maka in gnetenje testa



# Antriebseinheit • Untergestell • Unterschrank Transportabler Auffangbehälter Pogonska enota . Podstavek . Kabinet . Voziček s kotličkom



## Antriebseinheit AE 20

Gehäuse Edelstahl, mit automatischer Schnellwechselkupplung, 2 Antriebsgeschwindigkeiten und Impulsstufe, mit zusätzlicher Steuerung für den Schneidaufsatz mit geschalteter Druckklappe, nach Netzunterbrechung ist selbsttätiges Einschalten ausgeschlossen, leichte betriebssichere Handhabung, übersichtliche von allen Seiten erreichbare Tastenelemente, wartungsfrei und zuverlässig, Anschlußwert 1,3/1,9 KW, Stromart 400 V, integrierter Motorschutz gegen Überlastung, Anschlußkabel 4,5 m mit CEE-Stecker



## Pogonska enota AE 20

Pogonska enota je v celoti izdelana iz Inoxa. Ima možnost nastavitve dveh hitrosti delovanja in putzno delovanje. Motor se ob izpadu elektrike ali zaustavitvi ne more sam ponovno vkjučiti. Za to skrbijo tudi varnostna mikro stikala. Pogonska enota se ob morebitni preobremenitvi samodejno izkjučti. Rokovanje s strojem je hitro in enostavno. Prav tako je zahvaljujoč gladkim Inox površinam čiščenje enostavno. Stroj ne potrebuje dodatnegaposebnega vzdrževanja. Moč 1,3 / 1,9 KW, napetost 400 V, 4,5 m dolg električni kabel s CEE vtičnem.



## Untergestell mit Abstellvorrichtung, fahrbar FG A

stabile standsichere Rohrkonstruktion aus Edelstahl,  
1100 x 770 x 620 mm (L x B x H),  
3 gummiereifte Lenkrollen, alle feststellbar,  
Abstellvorrichtung für eine Schüssel o.ä.

## Inox podstavek na kolesih s polico za kotliček za pogonsko enoto AE 20

Dimenzija podstavka je 1100x770x620mm. Podstavek je na kolesih, ki so opremljena z zavoro. Kot opcija je mogoče pričvrstiti tudi Inox polčko za kotliček.



## Unterschrank , fahrbar

für Antriebseinheit AE 20, mit 4 Lenkrollen, alle feststellbar, incl. Einlegeboden zur Unterbringung von Zubehör der Küchenmaschine, Ausführung mit Tischplatte 50 mm sowie zusätzlicher herausziehbarer Kunststoffarbeitsplatte  
Breite x Tiefe x Höhe 500 x 600 x 600 mm

## Mobilni kabinet kot podstavek za pogonsko enoto AE20

Zaprta kabinet na 4 kolesih z zavoro je primeren za shranjevanje dodatnih nastavkov, ki se uporabljajo skupaj s pogonsko enoto. Poleg zaprtega prostora je na voljo tudi izvlečna polica. Dimenzija kabineta je 500x600x600mm

## Transportabler Auffangbehälter

fahrbar, 3 gummiereifte Rollen (2 Bockrollen, 1 Lenkrolle), eine Rolle feststellbar, abnehmbarer Behälter aus Edelstahl, 30 Liter Fassungsvermögen, 84 cm Griffhöhe, geeignet zum Transport aller Verarbeitungsgüter



## Voziček in 30 litrski kotliček

Inox voziček na treh kolesih z zavoro je primeren za prevoz 30 litrskega kotlička po kuhinji. V kompletu voziček s kotličkom. Voziček ima 84cm visok ročaj.

**Schneidaufsatz • Scheiben • Schnittbilder**  
**Nastavki za rezanje zelenjave in sadja . Rezalni diski .**  
**Slike zrezane zelenjave**

**Arbeitsgehäuse mit Schneidaufsatz**

bestehend aus **Arbeitsgehäuse AG-SG** mit Getriebe und Werkzeugaufnahme, abnehmbarer **Auslaufrichter** aus Edelstahl und **Schneidaufsatz SAS-SG** aus Edelstahl (3 Zuführungen, gesteuerte Drückeinrichtung und Stopfer)



**Nastavek za rezanje majhnih količin zelenjave in sadja AG-SG**

Ohišje je sestavljeno iz spodnjega lijačnega dela, notranjega rezalnega nastavka in zgornjega potisnega dela. Na voljo so tri različne luknje s potiskači za vstavljajne različno velike in različno oblikovane zelenjave in sadja. Nastavek ima mikro varovalo. Uporablja pa se lahko z različnimi rezalnimi diski. Nastavek je izdelan iz inoxa.

**Scheiben-Schneidscheiben**

1,0 / 2,0 und 4,0 mm Schnittstärke, zum Schneiden von festem Kraut, Zwiebeln, Gurken, Rettich etc., Leistung ca. 150-450 kg/h (je nach Schnittstärke)

Rezalni disk za rezanje zvežega zelja, kumaric, korenja in čebule. Debelina reza je lahko 1,0 / 2,0 / 4,0 mm. Kapaciteta rezanja oca. 150-450kg/h.



1,0 mm debelina reza, za cca. 150 kg/h	<b>542320</b>
2,0 mm debelina reza, za cca. 350 kg/h	<b>542321</b>
4,0 mm debelina reza, za cca. 450 kg/h	<b>542322</b>



**Sichelmesserscheiben**

2,5 / 4,0 und 6,0 mm Schnittstärke, zum Schneiden von weichen Gütern wie Tomaten, gekochten Kartoffeln, Lauch, Zwiebeln etc., Leistung ca. 200-400 kg/h (je nach Schnittstärke)

Polkrožni rezalni disk za rezanje mehke zelenjave in sadja kot je na primer paradiznik, gobe, kuhani krompir, čebula. Debelina reza 2,5 / 4,0 / 6,0 mm. Kapaciteta rezanja oca. 200-400 kg/h.



2,5 mm debelina reza, za cca. 200 kg/h	<b>542325</b>
4,0 mm debelina reza, za cca. 300 kg/h	<b>542326</b>
6,0 mm debelina reza, za cca. 400 kg/h	<b>542327</b>



**Streifen-Schneidscheiben**

2,0 x 2,5 / 3,5 x 3,5 / 5,0 x 5,0 / 5,0 x 7,0 / 7,0 x 7,0

und 7,0 x 10,0 mm Schnittstärke,

zur Verarbeitung von rohen Knollenfrüchten wie Kartoffeln, Möhren, Kohlrabi, Sellerie, Rüben etc.,

Leistung ca. 120-230 kg/h (je nach Schnittstärke)

**Rezalni disk za rezanje na trakove**

Primeren je za rezanje vse sveže gomoljaste zelenjave kot je na primer korenje, krompir, koleraba, redkvice, zelena. Debelina reza 2,0x2,5 /

3,0x3,5 / 5,0x5,0 / 5,0x7,0 / 7,0x7,0 mm. Kapaciteta rezanja cca. 120-230 kg/h.

2,0 x 2,5 mm debelina reza, za cca. 120 kg/h	542358
3,5 x 3,5 mm debelina reza, za cca. 150 kg/h	542357
5,0 x 5,0 mm debelina reza, za cca. 200 kg/h	542350
5,0 x 7,0 mm debelina reza, za cca. 230 kg/h	542356
7,0 x 7,0 mm debelina reza, za cca. 230 kg/h	542351
7,0 x 10,0 mm debelina reza, za cca. 230 kg/h	542352

**Buntschnittscheibe**

4,0 mm Schnittstärke,

für dekorativen Wellenschnitt von Wurzel- und Knollengemüse,

Leistung ca. 250 kg/h

**Rezalni disk z valovitim rezom**

Primeren za pripravo dekorativne zelenjave z vzorcem. Primeren za rezanje vse sveže gomoljaste zelenjave. Debelina reza 4,0 mm. Kapaciteta rezanja cca. 250 kg/h.

4,0 mm debelina reza za cca. 250 kg/h	542355
---------------------------------------	--------

**Tomaten-Bogenmesserschneidscheibe**

6,0 mm Schnittstärke, gezahnte Messer,

Leistung ca. 350 kg/h

**Polkrožni rezalni disk s posebej nazobčanim rezom**

Primeren predvsem za rezanje paradižnika in ostale zelo mehke zelenjave in sadja, ki hitro razpade. Debelina reza 6,0 mm. Kapaciteta rezanja cca.

350 kg/h.

6,0 mm debelina reza, za cca. 350 kg/h	542364
--	--------

**Bogenmesserscheiben**

2,5 / 4,0 und 6,0 mm Schnittstärke,

zum Schneiden von Gurken, Paprika, Orangen, Tomaten, Champignons, Knollenfrüchten etc.,

Leistung ca. 200-400 kg/h (je nach Schnittstärke)

**Polkrožni rezalni disk s finim rezom**

Primeren predvsem za rezanje paradižnika, kumaric, paprike, pomaranč, šampinjonov in ostale gomoljaste zelenjave. Debelina reza 2,5 / 4,0 / 6,0

mm. Kapaciteta rezanja cca. 200-4000 kg/h.

2,5 mm debelina reza za cca. 200 kg/h	542361
4,0 mm debelina reza za cca. 300 kg/h	542362
6,0 mm debelina reza za cca. 400 kg/h	542363

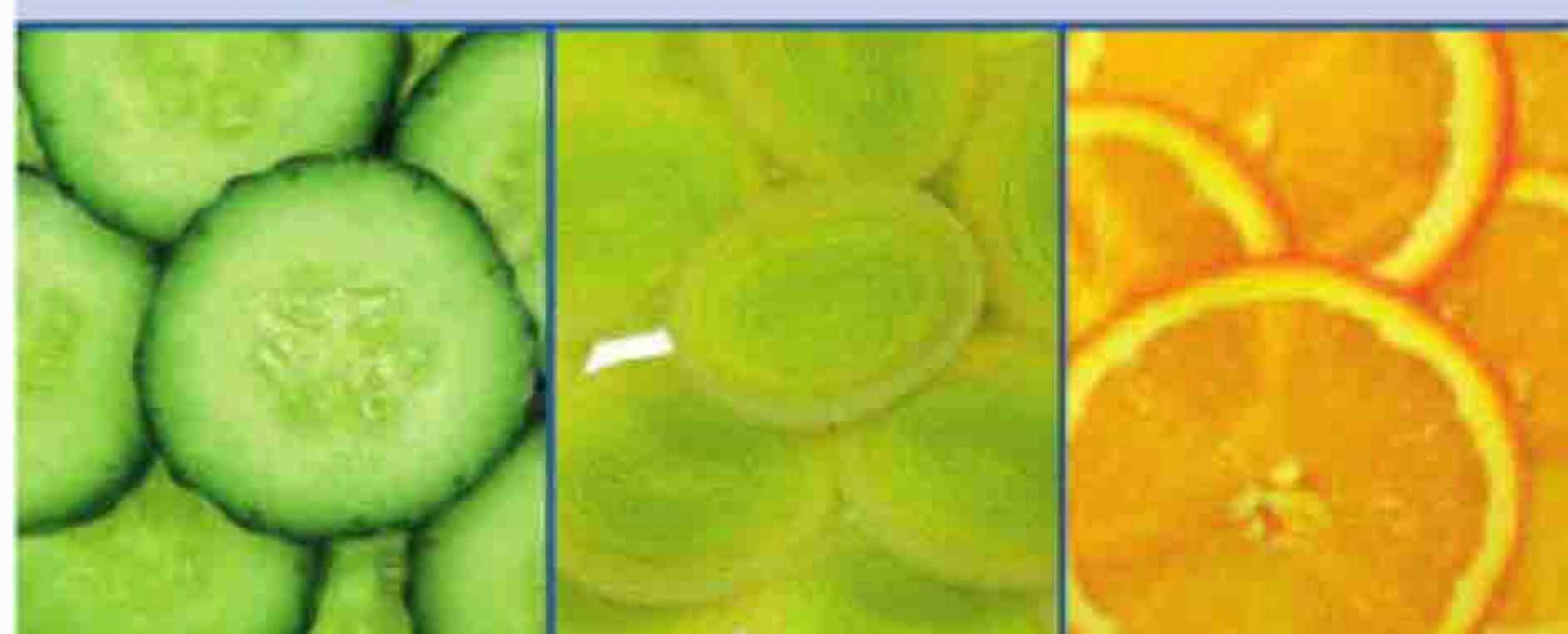
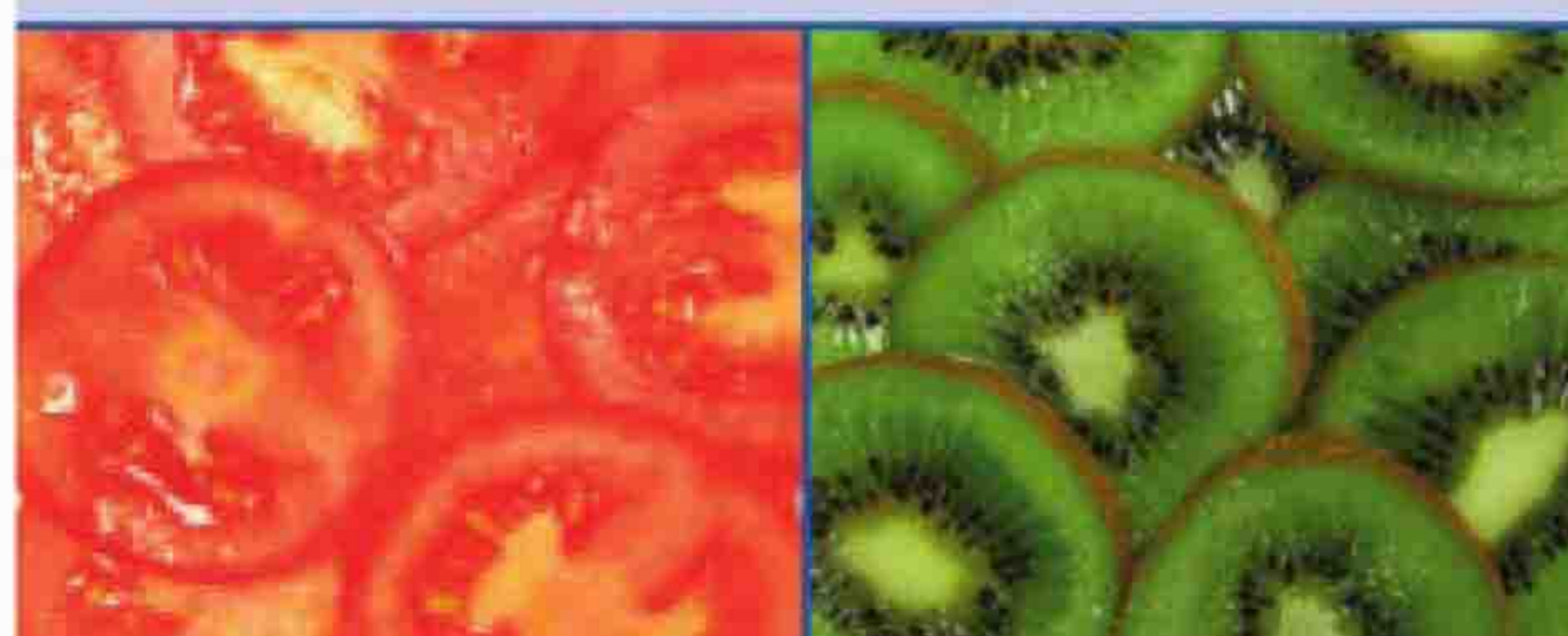

## Scheiben • Schnittbilder Rezalni diski . Slike zrezane zelenjave

### Verstellbare Messerscheibe

0-8,0 mm, je 0,5 mm Raststellung,  
zum Fein- und Grobschneiden von Kraut, Kohl, Zwiebeln, Gurken etc.,  
Leistung ca. 200-450 kg/h (je nach Schnittstärke)

### Verstellbare Messerscheibe

wie oben aber mit gezahntem Messer (ohne Abbildung)

### Nastavljiv rezalni disk

Rezalni disk ima nastavljiv nož od 0,0 do 8,0 mm po 0,5mm. Za fino in grobo rezanje zelenjave kot je na primer čebula, zelje, kumarice, šampinjoni, paprika, korenje, zelena. Kapaciteta rezanja oca. 200-450 kg/h.

0-8 mm, debelina reza, za cca. 200 - 450 kg/h **542315**  
- z nazobčanim nožem **542316**



### Rohkostscheiben

2,8 / 3,0 / 3,5 und 4,0 mm Schnittstärke, geschärft,  
zum Raffeln von Obst und Gemüse für Rohkostsalate,  
Leistung ca. 230-370 kg/h (je nach Schnittstärke)

### Ribalni disk

Ribalni disk za fino ribanje sveže zelenjave na trakove se lahko dobavi z luknjicami 2,8 / 3,0 / 3,5 / 4,0 mm. Primeren za pripravo solat. Kapaciteta rezanja oca. 230-370 kg/h.

2,8 mm debelina reza, za cca. 230 kg/h **542342**  
3,0 mm debelina reza, za cca. 230 kg/h **542340**  
3,5 mm debelina reza, za cca. 370 kg/h **542343**  
4,0 mm debelina reza, za cca. 370 kg/h **542341**



### Schnitzelscheiben

5,0 / 6,0 / 7,0 und 9,0 mm Schnittstärke, geschärft,  
zum Schnitzeln sämtlicher Knollenfrüchte wie Möhren, Kohlrabi, Sellerie,  
Kartoffeln, Rüben etc.,  
Leistung ca. 450 kg/h

### Ribalni disk

Ribalni disk za grobo ribanje zelenjave in sadja se lahko dobavi z luknjicami 5,0 / 6,0 / 7,0 / 9,0 mm. Primeren za ribanje kolerabe, zelene, korenja in surovega krompirja. Kapaciteta rezanja oca. 450 kg/h.

5,0 mm debelina reza za cca. 450 kg/h **542345**  
6,0 mm debelina reza za cca. 450 kg/h **542346**  
7,0 mm debelina reza za cca. 450 kg/h **542347**  
9,0 mm debelina reza za cca. 450 kg/h **542348**



### Kartoffelreibscheiben

3,0 (fein) und 4,0 (grob) mm,  
zum Reiben von rohen Kartoffeln, Wurzelgemüse und Hartkäse,  
Leistung ca. 400 kg/h

### Ribalni disk za krompir

Ribalni disk za krompir se lahko dobavi za fino ribanje 3,0mm luknjice in grobo ribanje 4,0mm luknjice. Primeren predvsem za ribanje surovega krompirja in trdega sira. Kapaciteta rezanja oca. 400 kg/h.

Fino – 3,0 mm rez, za cca. 400 kg/h **542330**  
Grob – 4,0 mm rez, za cca. 400 kg/h **542331**

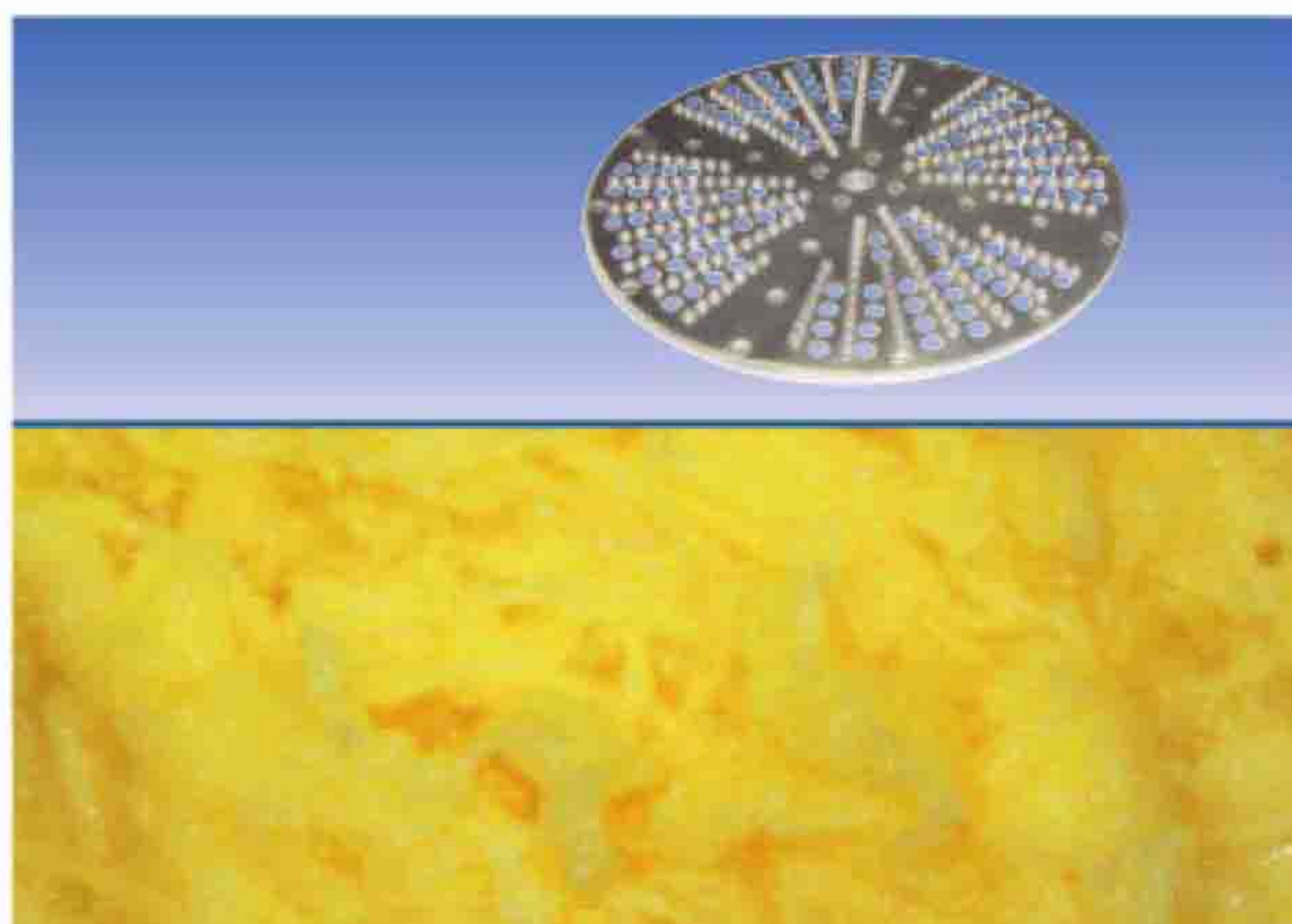

**Käsereibscheiben**

3,0 (fein) und 6,0 (grob) mm, geschärft,  
zum Reiben unterschiedlicher Käsesorten,  
Leistung ca. 230-450 kg/h (je nach Schnittstärke)

**Ribalni disk za sir**

Primeren za rbanje vseh vrst sira. Na razpolago fino rbanje 3,0 mm  
luknjice in grobo rbanje 6,0 mm luknjice. Kapaciteta od 230-450 kg/h.

Fino – 3,0 mm rez, za cca. 230 kg/h	<b>542335</b>
Grobo – 6,0 mm rez, za cca. 450 kg/h	<b>542336</b>

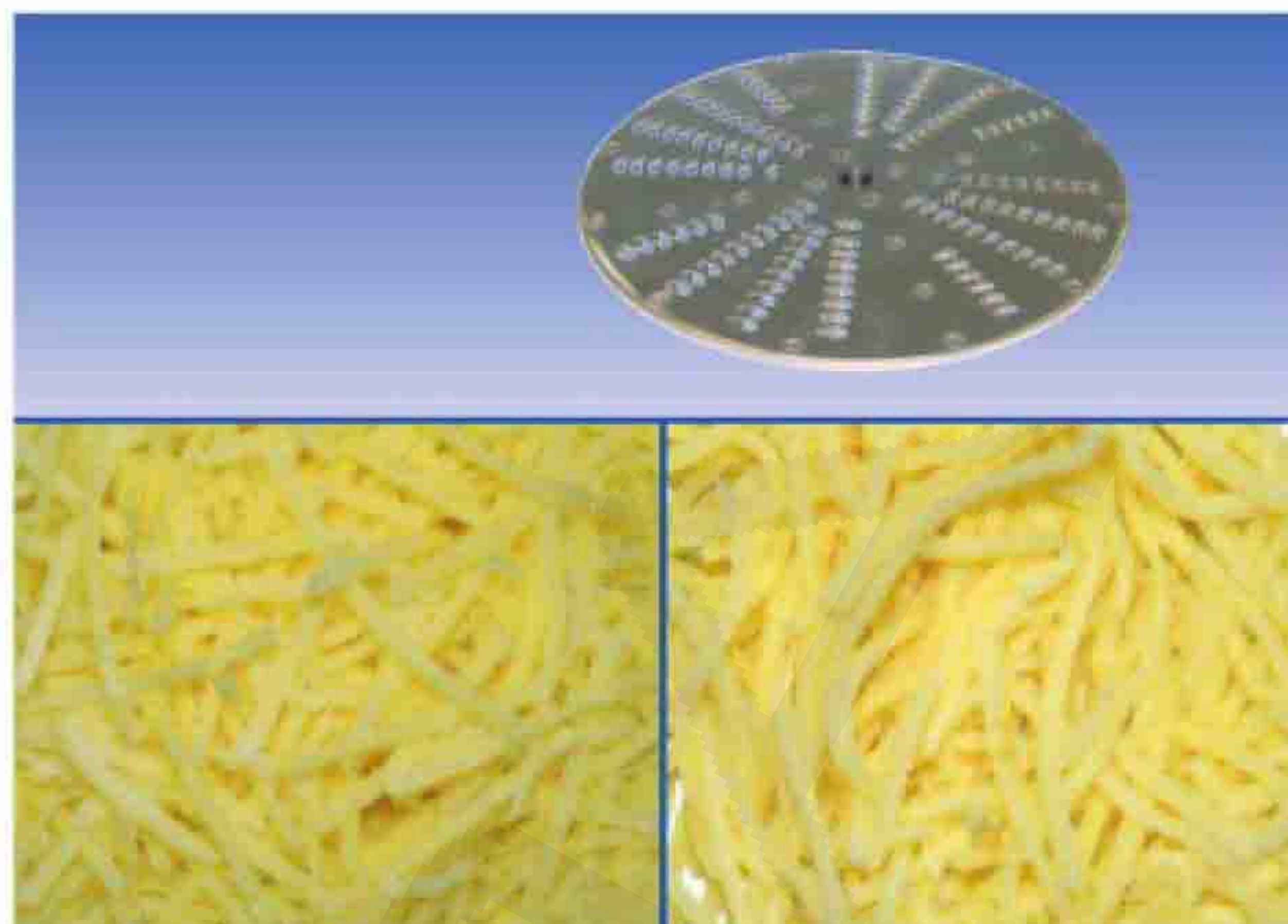

**Selleriescheibe**

2,75 mm Schnittstärke,  
Leistung ca. 80 kg/h

**Ribalni disk za zeleno**

Primeren za rbanje zelene. Na razpolago luknjice 2,75 mm. Kapaciteta  
80 kg/h.

2,75 mm debelina reza, za cca. 80 kg/h	<b>542337</b>
--	---------------

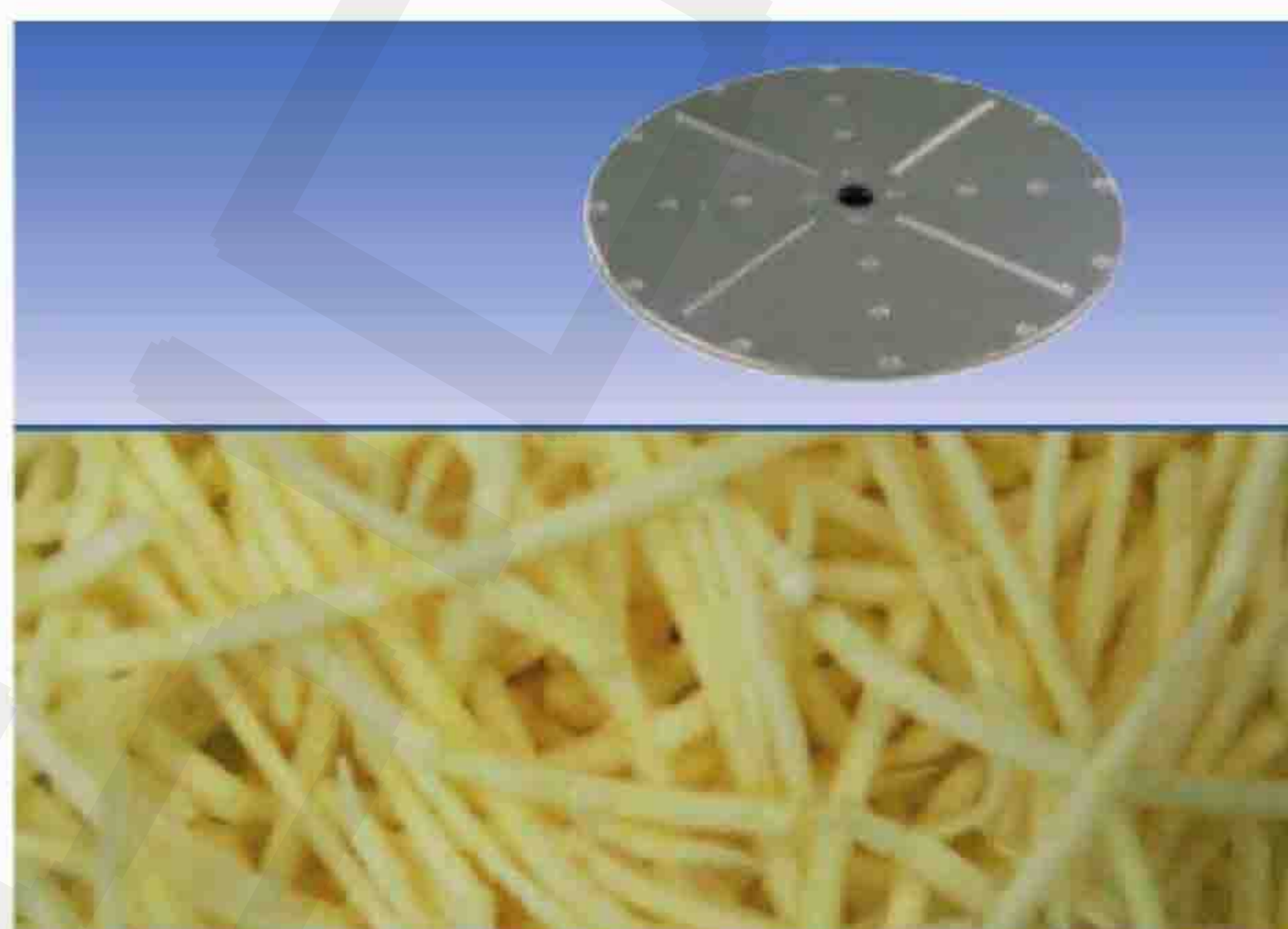

**Wan dleisten 1, 2, 3 HU WL 1, 2, 3** (ohne Abbildung)  
für Scheiben, zur übersichtlichen, platzsparenden und hygienischen  
Aufbewahrung

**Na razpolago nosilec diskov za pritrditev na steno.**

**Würfelschneideeinrichtungen WSE**

bestehend aus Würfeltatter und Schneidbalken für Würfel,  
incl. Reinigungsstopfer,  
8 x 8 x 10 mm, 10 x 10 x 10 mm, 16 x 16 x 10 mm und 20 x 20 x 10 mm,  
zur Verarbeitung von Knollen- und Wurzelgemüse zu Würfeln,  
Leistung ca. 300 kg/h,  
zusätzlich erhältlich: Würfeltatter 8 x 8, 10 x 10, 16 x 16 und 20 x 20 mm

**Rezalni disk za pripravo kock**

Rezalni disk sestavlja mreža in rezalni nož ter čistilec za disk. Možna velikost  
luknjic je lahko 8,0x8,0x10,0 mm, 10,0x10,0x10,0 mm, 16,0x16,0x10,0 mm in  
20,0x20,0x20,0 mm. Primeren za pripravo vseh vrst trde zelenjave. Kapaciteta  
rezanja cca. 300 kg/h.

8 x 8 x 10 mm, za cca. 300 kg/h	<b>542219</b>
10 x 10 x 10 mm, za cca. 300 kg/h	<b>542132</b>
16 x 16 x 10 mm, za cca. 300 kg/h	<b>542231</b>
20 x 20 x 10 mm, za cca. 300 kg/h	<b>542232</b>



**Scheibenständer SST-E**

zur hygienisch sauberen Ablage von 6 Edelstahlscheiben  
und einer Würfelschneideeinrichtung

**Namizno držalo za 6 rezalnih diskov**





### Arbeitsgehäuse mit Trichteraufsatz

bestehend aus **Arbeitsgehäuse AG-SG** mit Getriebe und Werkzeugaufnahme, abnehmbarer **Auslaufrichter** aus Edelstahl, **Trichteraufsatz TR-SG** aus Edelstahl, (mit Handschutz, entspricht den Sicherheitsbestimmungen), für den Einsatz von Scheiben bzw. Zylindern zur Verarbeitung größerer Mengen von Obst und Gemüse, Allgebäck, Schokolade, Mandeln, Nüssen etc.

### Nastavek za rezanje velikih količin zelenjave

Nastavek je sestavljen iz spodnjega usmerjevalnega lička, notranjega rezalnega ohišja in zgornjega usmerjevalnika, kjer se sistem polni. Zgornji usmerjevalni nastavek ima zaradi varnosti polno sredico, živila pa prihajajo na nože ob straneh usmerjevalnika. Z nastavkom je mogoče uporabljati tako rezalne diske, kot tudi rezalne cilindre. Nastavek je primeren za rezanje, strganje, rbanje in pitranje velikih količin.



### Gegenhalter GH

bei Nutzung des Trichteraufsatzes,  
für das Scheibensortiment unbedingt erforderlich  
Overarm GH for use bulk feed hopper with disks

### Usmerjevalni diski

Diski so nujno potrebni za delo z nastavkom za velike količine. Diski usmerjajo in pritiskajo živila na rezalni cilindri ali rezalni disk in tako onemogočajo poskakovanje živil v usmerjevalniku.



### Wandleiste 10 HU WL 10

für 6 Zylinder, Rotor und Spanngriff

### Wandleiste 11 HU WL 11 (ohne Abbildung)

für 9 Zylinder, Rotor und Spanngriff,  
zur übersichtlichen, platzsparenden und hygienischen Aufbewahrung

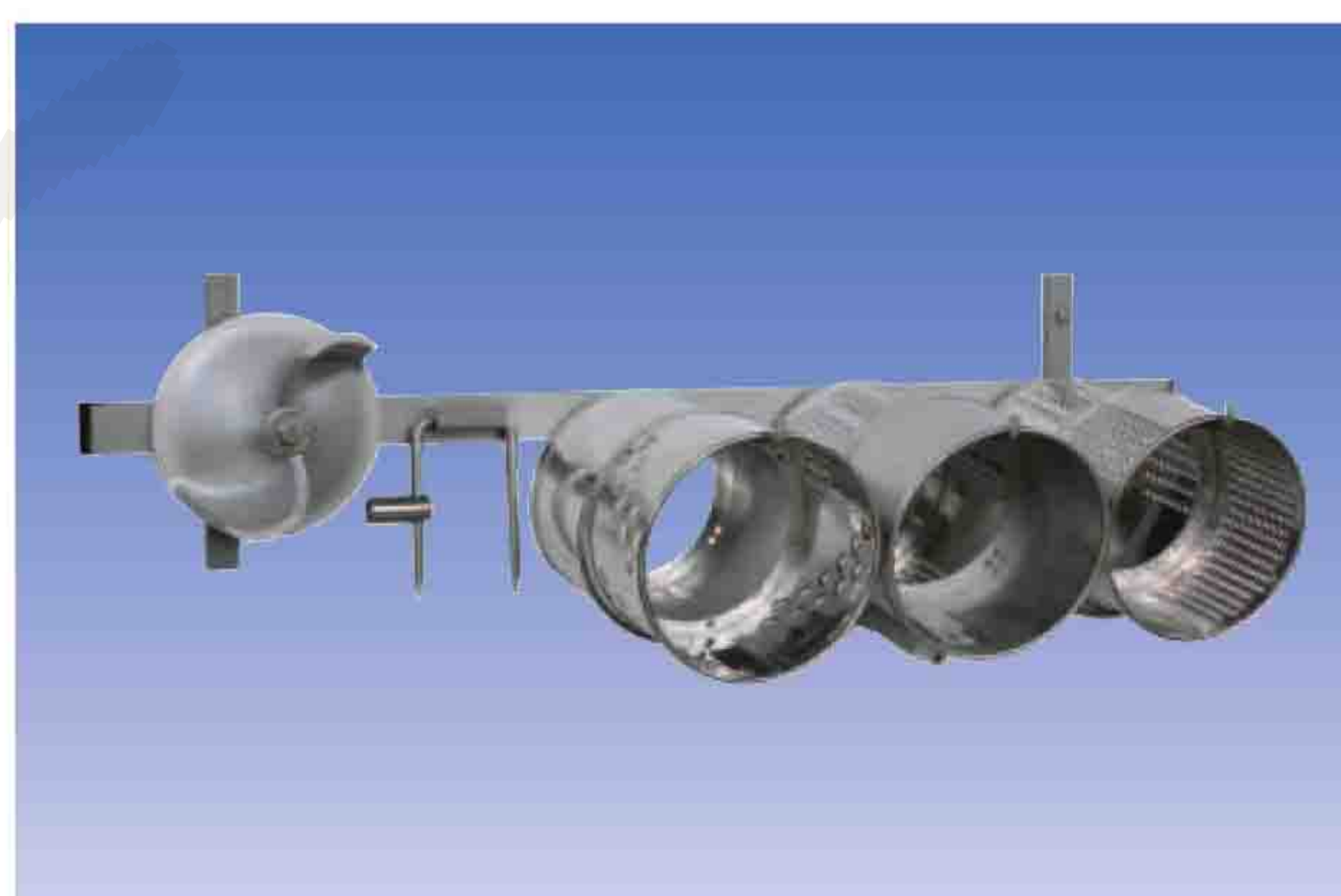

### Stenski nastavek za obešanje cilindrov in usmerjevalnega diska

### Wandleiste 12 HU WL 12

für Arbeitsgehäuse, Trichteraufsatz und Gegenhalter,  
zur übersichtlichen, platzsparenden und hygienischen Aufbewahrung

### Stenski nastavek za obešanje nastavkov za rezanje majhnih in velikih količin zelenjave in sadja



## Zylinder • Schnittbilder Rezalni cilindri . Slike zrezane zelenjave

### Feinstreibzylinder

2,0 mm Schnittstärke,  
zum Feinstreiben von trockenem Brot und Semmeln, Nusskern,  
Mandeln, Orangeat, Zitronat etc.,  
Leistung ca. 300 kg/h

### Rezalni cilindri za ribanje oreščkov

Strgalni cilindri 2,0mm primeren za suh kruh, mendejine, orehe, lešnike,  
limonin in pomarančni olup. Kapaciteta strganja oca. 300 kg/h.

2,0 mm debelina reza, za cca. 300 kg/h

542147

### Raspelzylinder

1,5 / 2,8 / 3,5 / 5,0 / 7,0 und 10,0 mm Schnittstärke  
für die Zerkleinerung von Mandeln, Nüssen, Allgebäck,  
gekochten Kartoffeln, diverser Obst- und Gemüsesorten,  
Leistung ca. 350-1000 kg/h (je nach Schnittstärke)

### Rezalni cilindri za ribanje oreščkov, krompirja in zelenjave

Strgalni cilindri 1,5 / 2,8 / 3,5 / 5,0 / 7,0 / 10,0 mm primeren mendejine,  
orehe, lešnike, kuhan krompir in različno zelenjavo. Kapaciteta strganja  
cca. 350-1000 kg/h.

1,5 mm debelina reza, za cca. 1.150 kg/h

542526

2,8 mm debelina reza, za cca. 350 kg/h

542135

3,5 mm debelina reza, za cca. 500 kg/h

542136

5,0 mm debelina reza, za cca. 800 kg/h

542137

7,0 mm debelina reza, za cca. 1.000 kg/h

542138

10,0 mm debelina reza, za cca. 1.000 kg/h

542143

### Rohkostzylinder

2,8 / 3,5 / und 4,0 mm Schnittstärke, geschärft,  
für feinste Schnitzelprodukte aus Obst und Gemüse wie Knollenfrüchte,  
Äpfel, Möhren, sowie zur Verarbeitung von Nüssen, Mandeln,  
Zitronat, Schokolade etc.,  
Leistung ca. 350-500 kg/h (je nach Schnittstärke)

### Rezalni cilindri za fino strganje sveže zelenjave

Ribalni cilindri 2,8 / 3,5 / 4,0 mm primeren za fino ribanje jabk, zelja, korenja in  
ostale trde zelenjave. Kapaciteta strganja oca. 350-500 kg/h.

2,8 mm debelina reza, za cca. 350 kg/h

542520

3,5 mm debelina reza, za cca. 500 kg/h

542521

4,0 mm debelina reza, za cca. 500 kg/h

542522

### Schnitzelzylinder

5,0 / 6,0 / 7,0 / 9,0 / 10,0 und 13,0 mm Schnittstärke, geschärft,  
zum Schnitzeln diverser Obst- und Gemüsesorten wie Knollenfrüchte,  
Äpfel, Gurken, Rettiche, Kohl sowie zur Verarbeitung von Nüssen, Mandeln,  
Zitronat, Schokolade etc.,  
Leistung ca. 800-1000 kg/h (je nach Schnittstärke)

### Rezalni cilindri za grobo strganje sveže zelenjave

Primeren za zelje, čebulo, korenje, kumarice in ostalo gomoljasto zelenjavo.  
Kapaciteta strganja od 800-1000 kg/h.

5,0 mm debelina reza, za cca. 800 kg/h

542510

6,0 mm debelina reza, za cca. 850 kg/h

542513

7,0 mm debelina reza, za cca. 900 kg/h

542511

9,0 mm debelina reza, za cca. 950 kg/h

542514

10,0 mm debelina reza, za cca. 1.000 kg/h

542512

13,0 mm debelina reza, za cca. 1.000 kg/h

542515

### Kartoffelreibzylinder

zum Reiben von rohen Kartoffeln für Klöße, Kartoffelpuffer etc.,  
Leistung ca. 450 kg/h

### Rezalni cilindri za fino ribanje svežega krompirja

Cilindri je posebej primeren za ribanje svežega krompirja zelo na fino za  
kasnejšo pripravo pireja. Kapaciteta ribanja oca. 450 kg/h.

Za cca. 450 kg/h

542139

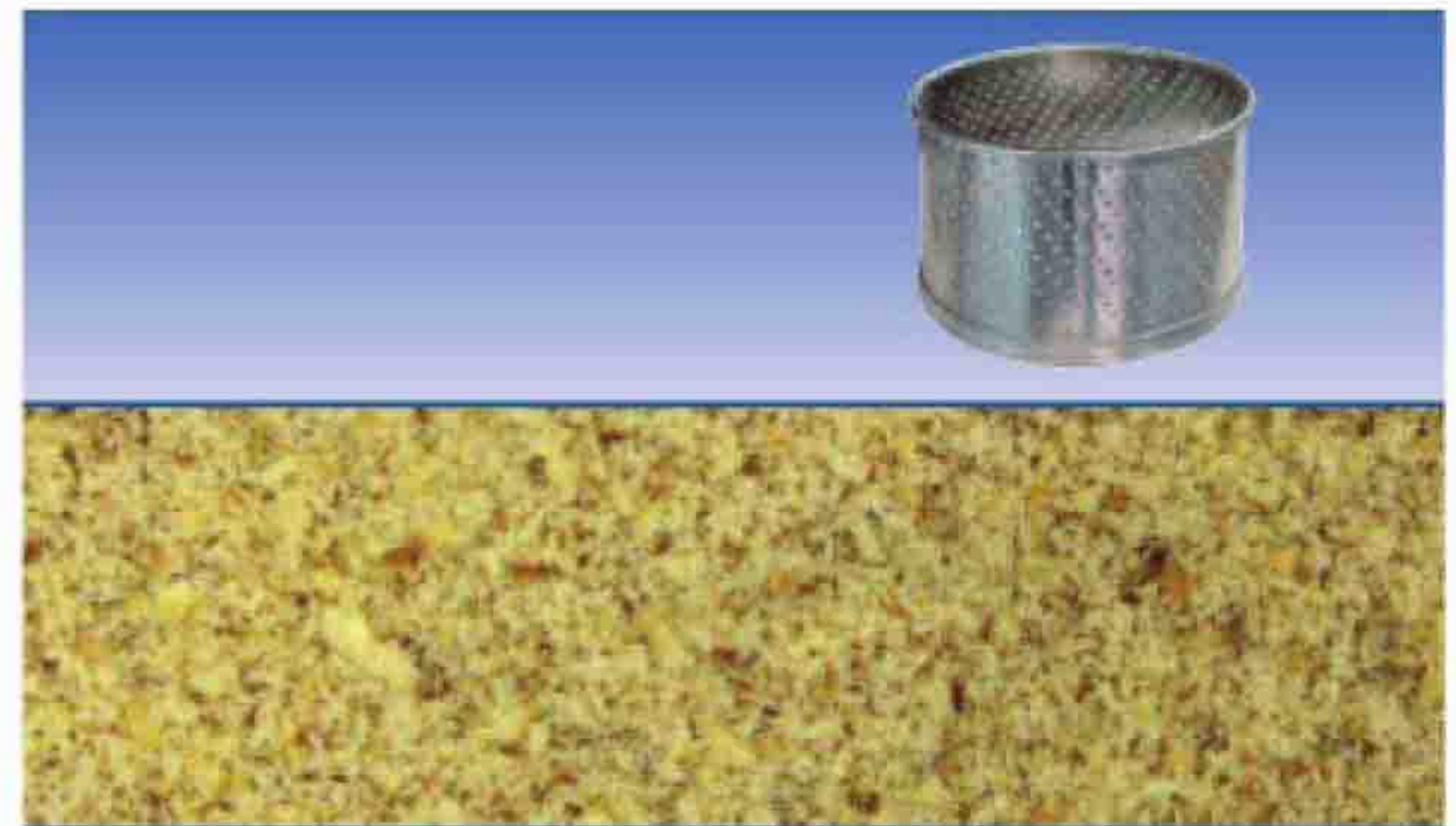

## Zylinder • Schnittbilder Rezalni cilindri . Slike zrezane zelenjave

### Reibzylinder

2,0 / 3,0 und 4,0 mm,  
zum Reiben von rohen Kartoffeln, diversem Obst und Gemüse,  
Leistung ca. 300-500 kg/h (je nach Schnittstärke)

### Rezalni cilindri za ribanje sveže zelenjave

Na razpolago cilindri z 2,0 / 3,0 / 4,0 mm luknjicami. Primeren za ribanje  
svežega korenja, krompirja in ostale zelenjave. Kapaciteta ribanja cca.  
300-500 kg/h

2,0 mm debelina reza, za cca. 300 kg/h 542146  
3,0 mm debelina reza, za cca. 350 kg/h 542144  
4,0 mm debelina reza, za cca. 500 kg/h 542145



### Passier- und Pürierzylinder

1,0 / 1,5 / 2,0 und 3,0 mm Lochdurchmesser,  
für die Zubereitung von Suppen, Soßen, Schokoladenmassen,  
Kartoffelpüree, Apfelmus etc.,  
Leistung ca. 250-500 kg/h (je nach Lochgröße)

### Rezalni cilindri za pasiranje in piriranje kuhanega krompirja

Na razpolago cilindri z 1,0 / 1,5 / 2,0 / 3,0 mm luknjicami. Primeren za  
piriranje in pasiranje kuhanega krompirja, jabolk in pripravo raznih kremnih  
juh. Kapaciteta ribanja cca. 250-500 kg/h.

1,0 mm premera odprtine, za cca. 250 kg/h 542140  
1,5 mm premera odprtine, za cca. 300 kg/h 542540  
2,0 mm premera odprtine, za cca. 350 kg/h 542541  
3,0 mm premera odprtine, za cca. 500 kg/h 542542

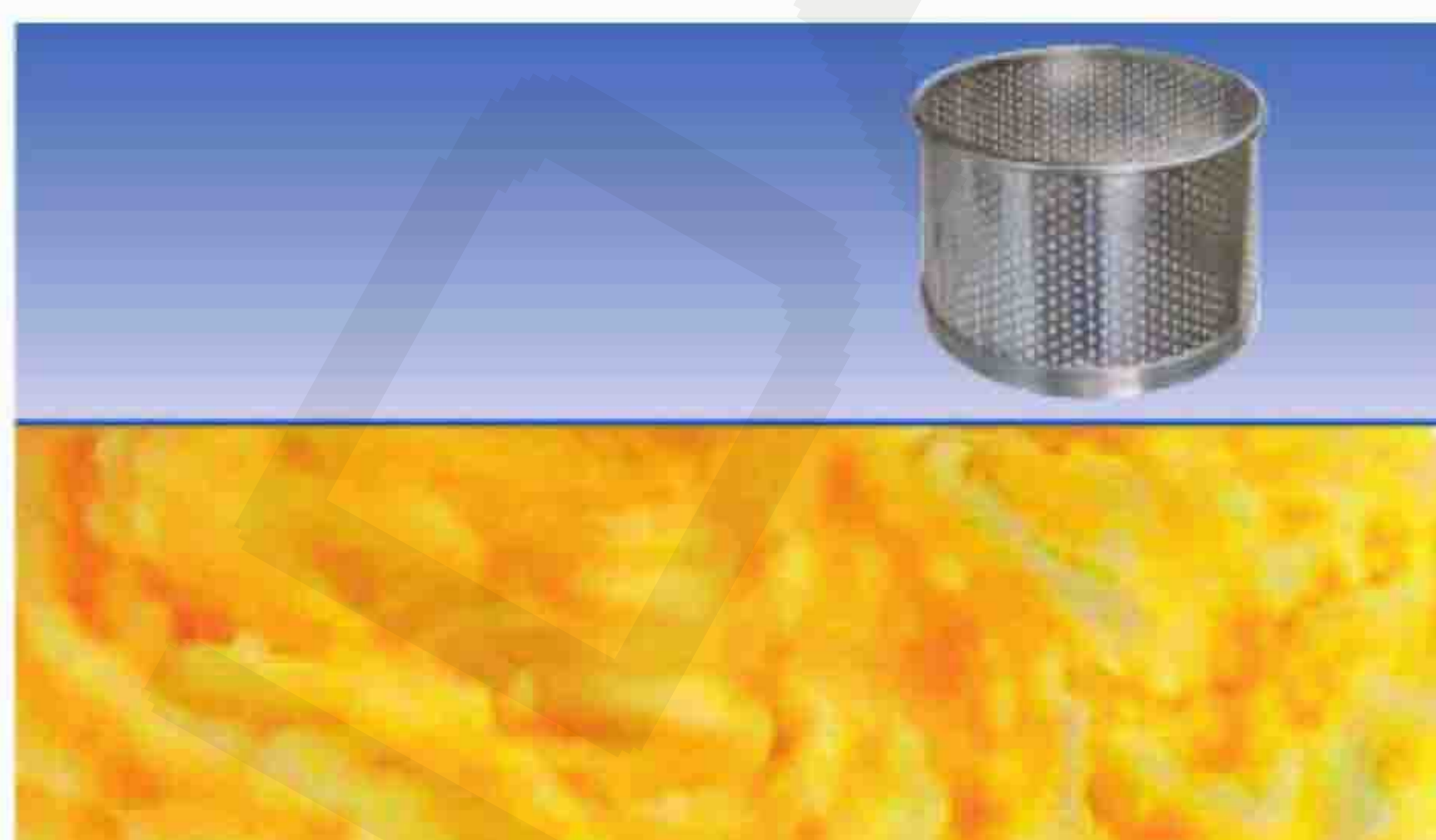

**Julienne-Schneidzylinder** 2,0 x 1,75 mm und 2,5 x 2,0 mm,  
Leistung ca. 250-350 kg/h (je nach Schnittstärke)

### Rezalni cilindri Julienne

Na razpolago cilindri 2,0x1,75mm in 2,5x2,0mm. Kapaciteta ribanja cca. 250-350  
kg/h.

2,0 x 1,75 mm debelina reza, za cca. 250 kg/h 542545  
2,5 x 2,0 mm debelina reza, za cca. 350 kg/h 542546

**Streifen-Schneidzylinder** 3,5 x 3,0 mm und 6,0 x 5,5 mm,  
Leistung ca. 400-500 kg/h (je nach Schnittstärke)

### Rezalni cilindri za trakove

Primeren za ribanje vse trde zelenjave, predvsem korenja, zelja in krompirja. Na  
razpolago cilindri 3,5x3,0mm in 6,0x5,5mm. Kapaciteta rezanja cca. 400-500

3,5 x 3,0 mm debelina reza, za cca. 400 kg/h 542543  
6,0 x 5,5 mm debelina reza, za cca. 500 kg/h 542544



### Käsereibzylinder, verstärkt

3,0 / 3,5 / 4,0 / 5,0 / und 7,0 mm,  
Leistung ca. 300-400 kg/h (je nach Schnittstärke)

### Rezalni cilindri za ribanje različnih sirov

Na razpolago cilindri 3,0 / 3,5 / 4,0 / 5,0 / 7,0 mm. Kapaciteta rezanja cca.  
300-400 kg/h.

3,0 mm debelina reza, za cca. 300 kg/h 542524  
3,5 mm debelina reza, za cca. 310 kg/h 542523  
4,0 mm debelina reza, za cca. 350 kg/h 542507  
5,0 mm debelina reza, za cca. 380 kg/h 542508  
7,0 mm debelina reza, za cca. 400 kg/h 542508



### Reibekuchenzylinder

zum Reiben von rohen Kartoffeln für rheinische Reibekuchen und Klöße,  
Leistung ca. 500 kg/h

### Rezalni cilindri za ribanje surovega krompirja

Priprava pireja iz surovega krompirja. Kapaciteta rezanja cca. 500 kg/h.

Za cca. 500 kg/h 542525



**Planeten-Rühr- und Schlagwerk UP 20-S (20l)**

incl. Rührbesen, Schlagbesen, Knethaken und Kessel aus Edelstahl,  
max. Verarbeitungsmenge ca. 10 kg,  
zum Rühren, Schlagen, Kneten, Mischen und Mixen,  
sehr wirkungsvoll bei der Bearbeitung von festem und flüssigem Arbeitsgut,  
zusätzlich erhältlich: 20 l Kessel aus Edelstahl

**Mešalna glava z 20 litrskim inox kotličkom za mešanje testa**

Mešalna glava je primerna za stepanje, miksanje, mešanje in gnetenje tako lahkih penastih mas kot tudi težjih mas. V kompletu so trije nastavki in sloer metlica, lopatica in spirala. Inox kotliček ima 20 litrov prostornine. Nastavek ima več mikro stikal za varno obratovanje.



**Planeten-Rühr- und Schlagwerk UP 40-S (40l)**

incl. Rührbesen, Schlagbesen, Knethaken, Rührer, Spritzschutzring und Kessel aus Edelstahl,  
max. Verarbeitungsmenge ca. 25 kg,  
zum Rühren, Schlagen, Kneten, Mischen, und Mixen, sehr wirkungsvoll bei der Bearbeitung von festem und flüssigem Arbeitsgut,  
zusätzlich erhältlich: 40 l Kessel aus Edelstahl

**Mešalna glava s 40 litrskim inox kotličkom za mešanje testa**

Mešalna glava je primerna za stepanje, miksanje, mešanje in gnetenje tako lahkih penastih mas kot tudi težjih mas. V kompletu so trije nastavki in sloer metlica, lopatica in spirala. Inox kotliček ima 40 litrov prostornine. Nastavek ima več mikro stikal za varno obratovanje.



**Wandleiste 9 HU WL 9**

für Planeten-Rühr- und Schlagwerk 20 l bzw. 40 l,  
1000 x 400 mm,

zur übersichtlichen, platzsparenden und hygienischen Aufbewahrung

**Stensko obešalo za nastavke dimenzije 1000x400mm**



**Mohnmühle MM**

mit elektromagnetischer Sicherheitsschaltung,  
zum Mahlen von Mohn für verschiedene Backwaren und Süßspeisen,  
Leistung ca. 45 kg/h

**Nastavek za mletje maka**

Nastavek je opremljen z mikro stikalom. Kapaciteta mletja oca. 45 kg/h.



## Fleischwolf • Portioniereinrichtung • Cutteraufsatz Nastavek za mletje mesa . Porcionirka . Kuter

### Fleisch- und Gemüsewolf

FW 82 GSF WS Schneidsatz Messerstahl

FW 82 GSF RF Schneidsatz Chromstahl

Edelstahlwolf inkl. 5-fach Schneidsatz Ø 82 mm

(bestehend aus Vorschneider, 2 Kreuzmesser, Lochscheibe 13 mm, Lochscheibe 5 mm), Ausziehhaken und Schale, zusätzlich erhältlich sind:

Lochscheiben 2,0 / 3,0 / 5,0 / 7,8 und 13,0 mm, Vorschneider, Kreuzmesser, Pastetenscheibe 3 mm

### Nastavek za mletje mesa

Izdelan je iz Inoxa. Polž je sestavljen iz petdelnega rezalnega ogrodja premera 82mm in sicer predneža, dveh križnih nožev in dveh diskov s premerom lukenj 13mm in 5mm. Kot opcija so na razpolago diski s premerom lukenj 2,0 / 3,0 / 5,0 / 7,8 / 13,0 mm.

### Portioniereinrichtung PE

incl. 80 g und 100 g Füllplatten,  
zum Portionieren und Formen von Klops und Buletten

### Nastavek porcionirka za polpete

V kompletu dva dva nastavka in sicer za izdelavo 80g in 100g polpetov.

### Wandleiste 8 HU WL 8

für Fleischwolf, Steaker, Streifenschneider und dessen Zubehör,  
1000 x 550 mm, incl. Gummifüßen, auch als Standkonsole nutzbar,  
zur übersichtlichen, platzsparenden und hygienischen Aufbewahrung

### Stensko obešalo za različne nastavke

### Cutteraufsatz CA 35

2 Geschwindigkeiten (1500/3000 U/min) garantieren sekundenschnelles Arbeiten beim Zerkleinern, Vermengen, Homogenisieren von Lebensmitteln unterschiedlichster Art, wie Gemüse, Kräuter, Fleisch, Fisch, Käse usw. in jedem gewünschten Feinheitsgrad,  
Schüssel 3,5 l,

Verarbeitungsmengen ab ca.100 g bis 1,5 kg

### Nastavek kuter

Kuter ima dve hitrosti 1500 / 3000 rpm. Kuter je primeren za rezanje, sekiranje, mešanje in homogeniziranje zelenjave, sadja, mesa, rib in sira. Inox posoda ima kapaciteto 3,5 litra.



## Fleischsteaker • Salat- und Streifenschneider Nastavek za mehčanje zrezkov in rezanje solate

### Fleischsteaker FS-S

mit Magnetsicherheitsvorrichtung, komplett mit Getriebeteil, Kompakt-Steaker-Messerwalzensatz, Edelstahlgehäuse und Kunststoffstopfer

### Nastavek za mehčanje mesa

Nastavek ima mikro stikalo in kvalitetne valje, ki preprežejo kite v mesu in ga zmečajo. Nastavek je iz Inoxa ki mu je dodan tudi potiskač.

### Kompakt-Steaker-Messerwalzensatz D 54

ungeschärft und geschärft (auch im Streifenschneider einsetzbar), zum Mürben von Fleischscheiben



### Streifenschneider SS-S (ohne Abbildung)

mit Kompakt-Schneidwalzensatz 3,3 / 5,0 und 10,0 mm, mit Magnetsicherheitsvorrichtung, komplett mit Aufsteckteil, Edelstahlgehäuse und Kunststoffstopfer zum Schneiden von Fleisch, Wurst, Käse etc

### Dodatni valji za mehčanje mesa z noži 3,3 / 5,0 in 10 mm.



### Salat- und Streifenschneider SA-ST-S

mit Kompakt-Schneidwalzensatz 3,3 / 5,0 und 10,0 mm, mit Magnetsicherheitsvorrichtung, komplett mit Schneidwalzensatz, Edelstahlgehäuse und Kunststoffstopfer

### Nastavek za rezanje zelenjave z valji in noži 3,3 / 5,0 in 10mm. Nastavek ima mikro stikalo in je v celoti iz Inoxa.



### Kompakt-Schneidwalzensatz

3,3 / 5,0 / 10,0 und 25,0 mm, andere Abmessungen auf Anfrage (auch im Fleischsteaker einsetzbar)

### Dodatni valji z noži za rezanje solate 3,3 / 5,0 / 10,0 in 25mm.



## Antriebseinheit

### Pogonska enota AE 20 (tehnične karakteristike)



#### Technische Daten / Tehnični podatki

Stromart / Napetost	400 V3~ 50 Hz
Schutzart / Varovanje	IP 54
Motorleistung / Moč	1,3 / 1,9 kW
Wellendrehzahl / Hitrost obratov prva in druga hitrost	178 U/min. / rpm 356 U/min. / rpm
Abschlusskabel mit 5-poligen CEE-Stecker / Dolžina električnega kabla s CEE vtičnikom	4,5 m
Bruttogewicht / Teža pogonske enote	33 kg
Magnetsicherheitseinrichtung / Vgrajena števila magnetna mikro stikala	●
Gesteuerte Drückeinrichtung Schneidaufsatz (Druckklappensteuerung) /	●
Motorschutzschalter / Samodejni izklop motorja ob preobremenitvi	●
GS-Zeichen / GS standard	●
CE-Zeichen / CE standard	●

● = serienmäßig / standard

#### Abmessung / dimenzija

Antriebseinheit AE 20 / pogonska enota AE20

Länge / dolžina 520 mm

Breite / širina 400 mm

Höhe / višina 230 mm

#### Abmessung / dimenzija

Antriebseinheit AE 20 mit Fahrgestell /  
pogonska enota AE20 s podstavkom

Länge / dolžina 980 mm

Breite / širina 770 mm

Höhe / višina 835 mm

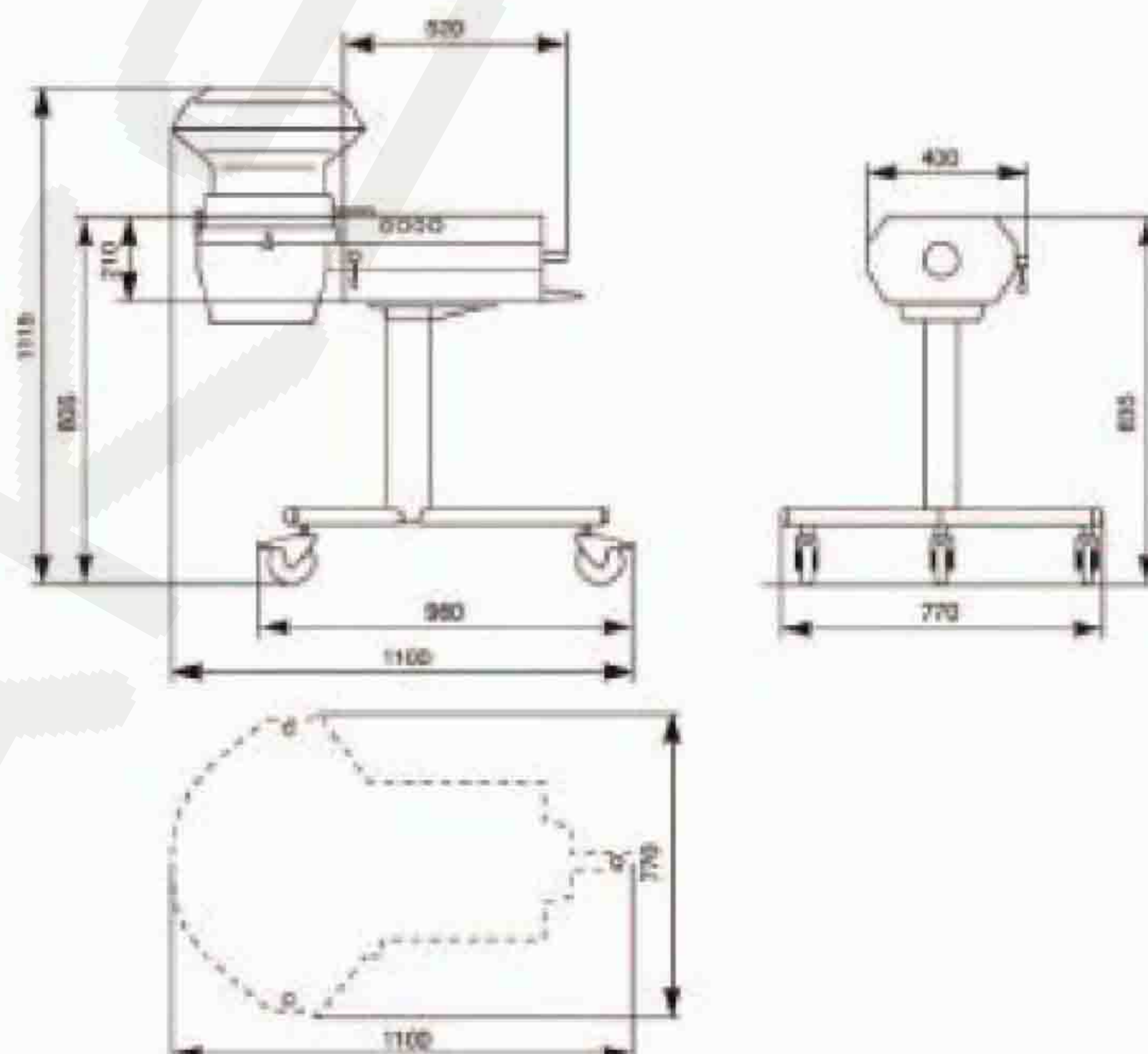

## FEUMA Gastromaschinen GmbH

Wehrstraße 24 • Postfach 50 • D-04639 Gößnitz / Thüringen  
Telefon: +49 34493 21554 / 21555 • Telefax: +49 34493 21414  
Internet: www.feuma.de • E-Mail: feumagmbh@t-online.de



## SAKSIDA

inženiring gastro opreme, d.o.o.

Prodaja, projektiranje in servis profesionalne  
kuhinjske opreme za vrtce, šole, restavracije,  
hotele, bolnice in domove starejših.

Tel / Fax: 02-6231-344  
Email: saksida@triera.net  
Web: www.saksida-inox.si



Dieses Projekt wurde von der Europäischen Union (EFRE)  
und dem Freistaat Thüringen (TMWTA) kofinanziert

